



Gobierno del Estado de Quintana Roo

COLEGIO DE BACHILLERES DEL ESTADO DE QUINTANA ROO
DIRECCIÓN GENERAL
DEPARTAMENTO DE RECURSOS MATERIALES Y SERVICIOS GENERALES
Orden de Compra



COLEGIO DE BACHILLERES

No. Poliza: O-40600014

No. Orden: 439

No. Oficio: 187/2023/INF

Table with columns: No., Cantidad, Partida, Unidad, Nombre y descripción del artículo, Precio, Subtotal. Includes items like Adaptador USB TP-LINK, Control de Acceso y Asistencia, DISCO DURO EXTERNO, etc.

0000156

Handwritten notes: 2/12/2023, L-28, Contratación...

Form with sections: Destino del Material (DEPARTAMENTO DE INFORMATICA), Observaciones (ADQ EQUIPO MENOR DE TECNOLOGIA...), and signature blocks for LIC. VICTOR, Licda. VIRIDIANA, and Mtra. VALERIA.



Logo del Estado de Quintana Roo

COLEGIO DE BACHILLERES DEL ESTADO DE QUINTANA ROO

DIRECCIÓN GENERAL

DEPARTAMENTO DE RECURSOS MATERIALES Y SERVICIOS GENERALES

AV. HEROES No.310 ENTRE JUSTO SIERRA Y BUGAMBILIAS C.P 77010 CHETUMAL QUINTAN ROO

TEL 01 983 83 5 00 40 EXT 226 Y 264



COLEGIO DE BACHILLERES

ENTREGA-RECEPCION DE PRODUCTOS/SERVICIO

Unidad administrativa:	DEPARTAMENTO DE INFORMATICA	No. de Entrada:439
Departamento:		
Orden de Compra No.:	439	
Factura:		
Proveedor:	GECKO SERVICIOS Y SUMINISTROS(JUAN MISAEL HERNANDEZ ARCOS)	
Fecha E/S:15-09-2023	Compra Directa	

Articulo	Nombre	Cantidad	Unidad	Precio	Total
1	Adaptador USB TP-LINK TL-WN821N, Inalámbrico, 300 Mbit/s, Color blanco	5.0	Pieza	\$180.00	\$972.0
2	Control de Acceso y Asistencia Biométrico UA860, 3.000 Tarjetas/3.000 Huellas, USB	8.0	Pieza	\$2,874.00	\$24,831.3
3	DISCO DURO EXTERNO ADATA HD710 4TB NE ADATA	1.0	Pieza	\$2,180.00	\$2,354.4
4	Kit de Teclado y Mouse LOGITECH MK270, Estándar, Negro, 10 m	20.0	Pieza	\$776.00	\$16,761.6
5	MEMORIA USB KINGSTONE 32 GB	10.0	Pieza	\$60.00	\$648.0
6	Monitor ACER V227Q Bbl, 21.5 pulgadas FHD, 190 X 1080, 1 VGA, 1 HDMI, VESA , 3 años de garantía	4.0	Pieza	\$2,588.00	\$11,180.1
7	No-Break SMARTBITT SBNB600, 600 VA, 300 W, Negro	14.0	Pieza	\$1,260.00	\$19,051.2
8	Regulador Industrias Sola Basic MICROVOLT 1300 VA, Negro, Hogar, 1300 VA	3.0	Pieza	\$431.00	\$1,396.4
9	Router Linksys Fast Ethernet de Banda Dual AC1000, Inalámbrico, 1000Mbit/s, 4x RJ-45, 2.4/5GHz, 2 Antenas Externas	1.0	Pieza	\$999.00	\$1,078.9
10	ROUTER TP-LINK DUAL BAND ARCHER AX73 GIGABIT WIFI6 MU-MIMO AX5400 PARA GRAN COBERTURA DE RED	1.0	Pieza	\$2,705.00	\$2,921.4
11	Router TP-Link Fast Ethernet TL-WR840N, Inalámbrico, 300Mbit/s, 5x RJ-45, 2.4GHz, con 2 Antenas	1.0	Pieza	\$450.00	\$486.0

0000157

Nota: Los precios unitarios ya incluyen descuento	Total	\$81,681.48
<p>C. VICTOR DAMIAN KAMUL CANCHE Jefe del Departamento de Recursos Materiales y Servicios</p>		<p><i>Alejandro Canto</i> Nombre y firma</p>
V00-08-13	siag.cobaqroo.edu.mx	082017024059
		PO-11-IT-01-FT-04



COLEGIO DE BACHILLERES DEL ESTADO DE QUINTANA ROO
DIRECCIÓN GENERAL
DEPARTAMENTO DE INFORMÁTICA Y TELECOMUNICACIONES



RECIBÍ DE LA DIRECCIÓN GENERAL DEL COLEGIO DE BACHILLERES EL EQUIPO
QUE SE ENLISTA A CONTINUACIÓN:

CANTIDAD	DESCRIPCIÓN	SERIE	FIRMA DE RECIBIDO
5	NO BREAK SMARTBITT SBNB600, 600 VA, 300W NEGRO	222305500916	 Lic. Edgar Milton Tamez Daval Auxiliar del EMSAD X-Pichil
		222305501369	
		222305500819	
		222305500915	
		222305501266	

 EMSAD XPICHL
COLEGIO DE
BACHILLERES
DEL ESTADO DE
QUINTANA ROO
COORDINACIÓN
EMSAD X-PICHL
CLAVE 2305500914

ENTREGÓ

ING. LUIS ALEJANDRO CANTO MENA
JEFE DEL DEPTO. DE INFORMÁTICA Y
TELECOMUNICACIONES

0000158



Gobierno del Estado de Quintana Roo

COLEGIO DE BACHILLERES DEL ESTADO DE QUINTANA ROO

DIRECCION GENERAL

DEPARTAMENTO DE RECURSOS MATERIALES Y SERVICIOS GENERALES

AV. HEROES NO. 310, ENTRE JUSTO SIERRA Y BUGAMBILIAS C.P. 77010 CHETUMAL QUINTANA ROO

TEL 983 83 5 00 40 EXT 226 Y 264



COLEGIO DE BACHILLERES

ENTREGA-RECEPCION DE PRODUCTOS/SERVICIOS

Unidad administrativa:	EMSAD X PICHIL	No. de Entrada: 439-O
Departamento:		
Orden de Compra No.:	439-O	
Factura:		
Proveedor:	JUAN MISAEL HERNANDEZ ARCOS	
Fecha E/S: 15-09-2023		

Articulo	Nombre	Cantidad	Unidad	Precio	Total
1	No-Break SMARTBITT SBNB600, 600 VA, 300 W, Negro	5	PIEZA	1,260.00	6,804.00

0000159

Nota: Los precios unitarios ya incluyen descuento	Total	6,804.00
---	-------	----------

 LIC. VICTOR DAMIAN ROMUL CANCHE
 Jefe de la Oficina de Adquisiciones

 COLEGIO DE BACHILLERES DEL ESTADO DE QUINTANA ROO
 COORDINACION EMSAD X PICHIL
 CLAVE 23EMS001H



 Nombre y Firma
 Lic. Edgar Milton Tamay Dzul
 Auxiliar del EMSAD X Pichil



COLEGIO DE BACHILLERES DEL ESTADO DE QUINTANA ROO
DIRECCIÓN GENERAL
DEPARTAMENTO DE INFORMÁTICA Y TELECOMUNICACIONES

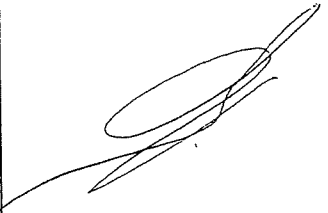

RECIBÍ DE LA DIRECCIÓN GENERAL DEL COLEGIO DE BACHILLERES EL EQUIPO
QUE SE ENLISTA A CONTINUACIÓN:

CANTIDAD	DESCRIPCIÓN	SERIE	FIRMA DE RECIBIDO
2	NO BREAK SMARTBITT SBNB600, 600 VA, 300W NEGRO	222305500818	 EMSAD XHAZIL SUR
		222305500913	

ENTREGÓ

ING. LUIS ALEJANDRO CANTO MENA
JEFE DEL DEPTO. DE INFORMÁTICA Y
TELECOMUNICACIONES

0000160



COLEGIO DE BACHILLERES DEL ESTADO DE QUINTANA ROO

DIRECCION GENERAL

DEPARTAMENTO DE RECURSOS MATERIALES Y SERVICIOS GENERALES

AV. HEROES NO. 310, ENTRE JUSTO SIERRA Y BUGAMBILIAS C.P. 77010 CHETUMAL QUINTANA ROO

TEL 983 83 5 00 40 EXT 226 Y 264



ENTREGA-RECEPCION DE PRODUCTOS/SERVICIOS

Unidad administrativa:	EMSAD X HAZIL SUR	No. de Entrada: 439-N
Departamento:		
Orden de Compra No.:	439-N	
Factura:		
Proveedor:	JUAN MISAEAL HERNANDEZ ARCOS	
Fecha E/S:	15-09-2023	

Articulo	Nombre	Cantidad	Unidad	Precio	Total
1	No-Break SMARTBITT SBNB600, 600 VA, 300 W, Negro	2	PIEZA	1,260.00	2,721.60

0000161

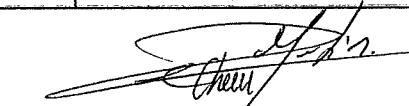
Nota: Los precios unitarios ya incluyen descuento	Total	2,721.60
 LIC. VICTOR DAMIAN KUMUL CANCHE Jefe de la Oficina de Adquisiciones		 Chan Martin Pedro Pablo Recibi Nombre y Firma



COLEGIO DE BACHILLERES DEL ESTADO DE QUINTANA ROO
DIRECCIÓN GENERAL
DEPARTAMENTO DE INFORMÁTICA Y TELECOMUNICACIONES

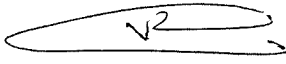

RECIBÍ DE LA DIRECCIÓN GENERAL DEL COLEGIO DE BACHILLERES EL EQUIPO
QUE SE ENLISTA A CONTINUACIÓN:

CANTIDAD	DESCRIPCIÓN	SERIE	FIRMA DE RECIBIDO
1	CONTROL DE ACCESO Y ASISTENCIA BIOMETRICO UA860 3000 TARJETAS/3000 HUELLAS USB	A3B7232560114	 REYNA VEGA CITU 20/09/2023 EMSAD CHIQUILÁ

ENTREGÓ

ING. LUIS ALEJANDRO CANTO MENA
JEFE DEL DEPTO. DE INFORMÁTICA Y
TELECOMUNICACIONES

0000162



Gobierno del Estado de
Quintana Roo

COLEGIO DE BACHILLERES DEL ESTADO DE QUINTANA ROO

DIRECCION GENERAL

DEPARTAMENTO DE RECURSOS MATERIALES Y SERVICIOS GENERALES

AV. HEROES NO. 310, ENTRE JUSTO SIERRA Y BUGAMBILIAS C.P. 77010 CHETUMAL QUINTANA ROO

TEL 983 83 5 00 40 EXT 226 Y 264



COLEGIO DE
BACHILLERES

ENTREGA-RECEPCION DE PRODUCTOS/SERVICIOS

Unidad administrativa:	EMSAD CHIQUILA	No. de Entrada: 439-B
Departamento:		
Orden de Compra No.:	439-B	
Factura:		
Proveedor:	JUAN MISAFEL HERNANDEZ ARCOS	
Fecha E/S:	15-09-2023	

Articulo	Nombre	Cantidad	Unidad	Precio	Total
1	Control de Acceso y Asistencia Biométrico UA860, 3.000 Tarjetas/3.000 Huellas, USB	1	PIEZA	2,874.00	3,103.92

0000163

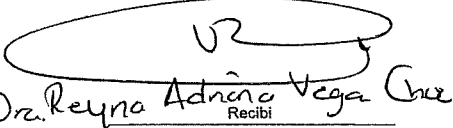
Nota: Los precios unitarios ya incluyen descuento	Total	3,103.92
<div style="display: flex; justify-content: space-between;"> <div style="text-align: center;">  <u>LIC. VICTOR DAMIR KUMLE CANCHE</u> Jefe de la Oficina de Adquisiciones </div> <div style="text-align: center;">  <u>Dr. Reyna Adriana Vega Cruz</u> Recibi Nombre y Firma </div> </div>		





COLEGIO DE BACHILLERES DEL ESTADO DE QUINTANA ROO
DIRECCIÓN GENERAL
DEPARTAMENTO DE INFORMÁTICA Y TELECOMUNICACIONES



RECIBÍ DE LA DIRECCIÓN GENERAL DEL COLEGIO DE BACHILLERES EL EQUIPO
QUE SE ENLISTA A CONTINUACIÓN:

DEPARTAMENTO DE INFORMÁTICA Y TELECOMUNICACIONES

CANTIDAD	DESCRIPCIÓN	SERIE	FIRMA DE RECIBIDO
3	NO BREAK SMARTBITT SBNB600, 600 VA, 300W NEGRO	222305501265	 ING. LUIS ALEJANDRO CANTO MENA
		222305501268	 IGNACIO DE JESUS GARCIA CASTILLO
		222305500914	 MANUEL JESUS UC CHAN

ENTREGÓ

ING. LUIS ALEJANDRO CANTO MENA
JEFE DEL DEPTO. DE INFORMÁTICA Y
TELECOMUNICACIONES

0000164



Gobierno del Estado de Quintana Roo

COLEGIO DE BACHILLERES DEL ESTADO DE QUINTANA ROO

DIRECCION GENERAL

DEPARTAMENTO DE RECURSOS MATERIALES Y SERVICIOS GENERALES

AV. HEROES NO. 310, ENTRE JUSTO SIERRA Y BUGAMBILIAS C.P. 77010 CHETUMAL QUINTANA ROO

TEL 983 83 5 00 40 EXT 226 Y 264



COLEGIO DE BACHILLERES DEL ESTADO DE QUINTANA ROO

ENTREGA-RECEPCION DE PRODUCTOS/SERVICIOS

Unidad administrativa:	DEPARTAMENTO DE INFORMATICA Y TELECOMUNICACIONES	No. de Entrada: 439-G
Departamento:		
Orden de Compra No.:	439-G	
Factura:		
Proveedor:	JUAN MISAEL HERNANDEZ ARCOS	
Fecha E/S:	15-09-2023	

Articulo	Nombre	Cantidad	Unidad	Precio	Total
1	No-Break SMARTBITT SBNB600, 600 VA, 300 W, Negro	3	PIEZA	1,260.00	4,082.40

0000165

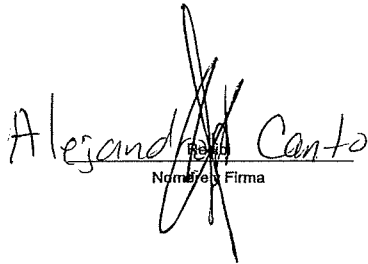
Nota: Los precios unitarios ya incluyen descuento	Total	4,082.40
<div style="display: flex; justify-content: space-between;"> <div style="text-align: center;">  <p>LIC. VICTOR DAMIAN KUMUL CANCHE Jefe de la Oficina de Adquisiciones</p> </div> <div style="text-align: center;">  <p>Alejandro Canto Nombre y Firma</p> </div> </div>		



COLEGIO DE BACHILLERES DEL ESTADO DE QUINTANA ROO
DIRECCIÓN GENERAL
DEPARTAMENTO DE INFORMÁTICA Y TELECOMUNICACIONES



RECIBÍ DE LA DIRECCIÓN GENERAL DEL COLEGIO DE BACHILLERES EL EQUIPO
QUE SE ENLISTA A CONTINUACIÓN:

CANTIDAD	DESCRIPCIÓN	SERIE	FIRMA DE RECIBIDO
5	ADAPTADOR USB TP-LINK TL-WN821N, INALÁMBRICO, 300 MBIT/S, COLOR BLANCO	S/N	 ING. LUIS ALEJANDRO CANTO MENA JEFE DEL DEPTO. DE INFORMÁTICA Y TELECOMUNICACIONES
1	DISCO DURO EXTERNO ADATA HD710 4TB NE ADATA	1N1820476477	
10	KIT DE TECLADO Y MOUSE LOGITECH MK270, ESTÁNDAR, NEGRO, 10 M	S/N	
10	MEMORIA USB KINGSTONE 32 GB	S/N	
1	ROUTER TP-LINK DUAL BAND ARCHER AX73 GIGABIT WIFI6 MU-MIMO AX5400 PARA GRAN COBERTURA DE RED	2228210002921	

ENTREGÓ

ING. LUIS ALEJANDRO CANTO MENA
JEFE DEL DEPTO. DE INFORMÁTICA Y
TELECOMUNICACIONES

0000166



Gobierno del Estado de
Quintana Roo

COLEGIO DE BACHILLERES DEL ESTADO DE QUINTANA ROO

DIRECCION GENERAL

DEPARTAMENTO DE RECURSOS MATERIALES Y SERVICIOS GENERALES

AV. HEROES NO. 310, ENTRE JUSTO SIERRA Y BUGAMBILIAS C.P. 77010 CHETUMAL QUINTANA ROO

TEL 983 83 5 00 40 EXT 226 Y 264





COLEGIO DE
BACHILLERES

ENTREGA-RECEPCION DE PRODUCTOS/SERVICIOS

Unidad administrativa:	DEPARTAMENTO DE INFORMATICA Y TELECOMUNICACIONES	No. de Entrada: 439-P
Departamento:		
Orden de Compra No.:	439-P	
Factura:		
Proveedor:	JUAN MISAEL HERNANDEZ ARCOS	
Fecha E/S:	15-09-2023	

Articulo	Nombre	Cantidad	Unidad	Precio	Total
1	Adaptador USB TP-LINK TL-WN821N, Inalámbrico, 300 Mbit/s, Color blanco	5	PIEZA	180.00	972.00
2	DISCO DURO EXTERNO ADATA HD710 4TB NE ADATA	1	PIEZA	2,180.00	2,354.40
3	Kit de Teclado y Mouse LOGITECH MK270, Estándar, Negro, 10 m	10	PIEZA	776.00	8,380.80
4	MEMORIA USB KINGSTONE 32 GB	10	PIEZA	60.00	648.00
5	ROUTER TP-LINK DUAL BAND ARCHER AX73 GIGABIT WIFI6 MU-MIMO AX5400 PARA GRAN COBERTURA DE RED	1	PIEZA	2,705.00	2,921.40

0000167

Nota: Los precios unitarios ya incluyen descuento	Total	15,276.60
 LIC. VICTOR DAMIAN KUMUL CANCHE Jefe de la Oficina de Adquisiciones		 Recibi Nombre y Firma



COLEGIO DE BACHILLERES DEL ESTADO DE QUINTANA ROO
DIRECCIÓN GENERAL
DEPARTAMENTO DE INFORMÁTICA Y TELECOMUNICACIONES



RECIBÍ DE LA DIRECCIÓN GENERAL DEL COLEGIO DE BACHILLERES EL EQUIPO
QUE SE ENLISTA A CONTINUACIÓN:

CANTIDAD	DESCRIPCIÓN	SERIE	FIRMA DE RECIBIDO
1	CONTROL DE ACCESO Y ASISTENCIA BIOMETRICO UA860 3000 TARJETAS/3000 HUELLAS USB	A3B7232560088	MTRA Santiago Javier Dulce Sato 13/09/2023
1	MONITOR ACER V227Q BBI, 21.5 PULGADAS FHD, 190 X 1080, 1 VGA, 1HDMI, VESA 3 AÑOS DE GARANTIA	MMTVGAA0053010009E3W01	
2	NO BREAK SMARTBITT SBNB600, 600 VA, 300W NEGRO	222305500820	EMSAD MAHAHUAL
		222305501267	

0000168

ENTREGÓ

ING. LUIS ALEJANDRO CANTO MENA
JEFE DEL DEPTO. DE INFORMÁTICA Y
TELECOMUNICACIONES



COLEGIO DE BACHILLERES DEL ESTADO DE QUINTANA ROO
 DIRECCION GENERAL
 DEPARTAMENTO DE RECURSOS MATERIALES Y SERVICIOS GENERALES
 AV. HEROES NO. 310, ENTRE JUSTO SIERRA Y BUGAMBILIAS C.P. 77010 CHETUMAL QUINTANA ROO
 TEL 983 83 5 00 40 EXT 226 Y 264



ENTREGA-RECEPCION DE PRODUCTOS/SERVICIOS

Unidad administrativa:	FMSAD MAHAHUAL	No. de Entrada:	439-H
Departamento:			
Orden de Compra No.:	439-H		
Factura:			
Proveedor:	JUAN MISAEL HERNANDEZ ARCOS		
Fecha E/S:	15-09-2023		

Artículo	Nombre	Cantidad	Unidad	Precio	Total
1	Control de Acceso y Asistencia Biométrico UA860, 3.000 Tarjetas/3.000 Huellas, USB	1	PIEZA	2,874.00	3,103.92
2	Monitor ACER V227Q Bbi, 21.5 pulgadas FHD, 190 X 1080, 1 VGA, 1 HDMI, VESA , 3 años de garantía	1	PIEZA	2,588.00	2,795.04
3	No-Break SMARTBITT SBNB600, 600 VA, 300 W, Negro	2	PIEZA	1,260.00	2,721.60

0000169

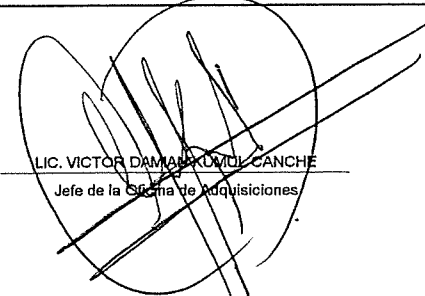
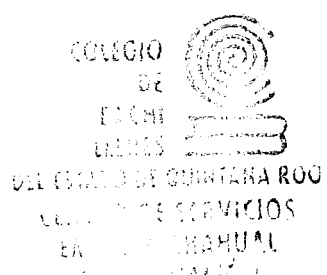
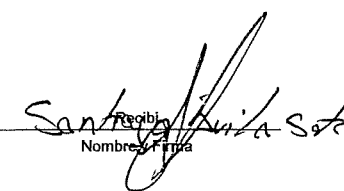
Nota: Los precios unitarios ya incluyen descuento	Total	8,620.56
<div style="display: flex; justify-content: space-between; align-items: center;"> <div style="text-align: center;">  LIC. VICTOR DAMIANA OVAL CANCHE Jefe de la Oficina de Adquisiciones </div> <div style="text-align: center;">  COLEGIO DE BACHILLERES DEL ESTADO DE QUINTANA ROO DEPARTAMENTO DE RECURSOS MATERIALES Y SERVICIOS MAHAHUAL </div> <div style="text-align: center;">  Recibido Nombre: Santiago Huila Sol </div> </div>		



COLEGIO DE BACHILLERES DEL ESTADO DE QUINTANA ROO
DIRECCIÓN GENERAL
DEPARTAMENTO DE INFORMÁTICA Y TELECOMUNICACIONES

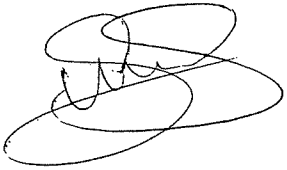

RECIBÍ DE LA DIRECCIÓN GENERAL DEL COLEGIO DE BACHILLERES EL EQUIPO
QUE SE ENLISTA A CONTINUACIÓN:

CANTIDAD	DESCRIPCIÓN	SERIE	FIRMA DE RECIBIDO
1	CONTROL DE ACCESO Y ASISTENCIA BIOMETRICO UA860 3000 TARJETAS/3000 HUELLAS USB	A3B7232560089	 EMSAD MIGUEL ALEMÁN

ENTREGÓ

ING. LUIS ALEJANDRO CANTO MENA
JEFE DEL DEPTO. DE INFORMÁTICA Y
TELECOMUNICACIONES

0000170



Gobierno del Estado de Quintana Roo

COLEGIO DE BACHILLERES DEL ESTADO DE QUINTANA ROO

DIRECCION GENERAL

DEPARTAMENTO DE RECURSOS MATERIALES Y SERVICIOS GENERALES

AV. HEROES NO. 310, ENTRE JUSTO SIERRA Y BUGAMBILIAS C.P. 77010 CHETUMAL QUINTANA ROO

TEL 983 83 5 00 40 EXT 226 Y 264





COLEGIO DE BACHILLERES

ENTREGA-RECEPCION DE PRODUCTOS/SERVICIOS

Unidad administrativa:	EMSAD MIGUEL ALEMAN	No. de Entrada: 439-J
Departamento:		
Orden de Compra No.:	439-J	
Factura:		
Proveedor:	JUAN MISAEI HERNANDEZ ARCOS	
Fecha E/S:	15-09-2023	

Articulo	Nombre	Cantidad	Unidad	Precio	Total
1	Control de Acceso y Asistencia Biométrico UA860, 3.000 Tarjetas/3.000 Huellas, USB	1	PIEZA	2,874.00	3,103.92

0000171

Nota: Los precios unitarios ya incluyen descuento	Total	3,103.92
<div style="display: flex; justify-content: space-between;"> <div style="text-align: center;">  L.C. VICTOR DAMIAN DOMUL CANCHE Jefe de la Oficina de Adquisiciones </div> <div style="text-align: center;">  Nombre y Firma </div> </div>		



COLEGIO DE BACHILLERES DEL ESTADO DE QUINTANA ROO
DIRECCIÓN GENERAL
DEPARTAMENTO DE INFORMÁTICA Y TELECOMUNICACIONES



RECIBÍ DE LA DIRECCIÓN GENERAL DEL COLEGIO DE BACHILLERES EL EQUIPO
QUE SE ENLISTA A CONTINUACIÓN:

CANTIDAD	DESCRIPCIÓN	SERIE	FIRMA DE RECIBIDO
1	CONTROL DE ACCESO Y ASISTENCIA BIOMETRICO UA860 3000 TARJETAS/3000 HUELLAS USB	A3B7232560116	 EMSAD LAGUNA KANÁ



COLEGIO DE BACHILLERES
DEL ESTADO DE QUINTANA ROO
EMSAD
LAGUNA KANÁ
CLAVE: 03EMS0013M

ENTREGÓ

ING. LUIS ALEJANDRO CANTO MENA
JEFE DEL DEPTO. DE INFORMÁTICA Y TELECOMUNICACIONES

0000172



Gobierno del Estado de
Quintana Roo

COLEGIO DE BACHILLERES DEL ESTADO DE QUINTANA ROO

DIRECCION GENERAL

DEPARTAMENTO DE RECURSOS MATERIALES Y SERVICIOS GENERALES

AV. HEROES NO. 310, ENTRE JUSTO SIERRA Y BUGAMBILIAS C.P. 77010 CHETUMAL QUINTANA ROO

TEL 983 83 5 00 40 EXT 226 Y 264





COLEGIO DE
BACHILLERES

ENTREGA-RECEPCION DE PRODUCTOS/SERVICIOS

Unidad administrativa:	EMSAD LAGUNA KANA	No. de Entrada: 439-F
Departamento:		
Orden de Compra No.:	439-F	
Factura:		
Proveedor:	JUAN MISAEL HERNANDEZ ARGOS	
Fecha E/S:	15-09-2023	

Articulo	Nombre	Cantidad	Unidad	Precio	Total
1	Control de Acceso y Asistencia Biométrico UA860, 3.000 Tarjetas/3.000 Huellas, USB	1	PIEZA	2.874,00	3.103,92

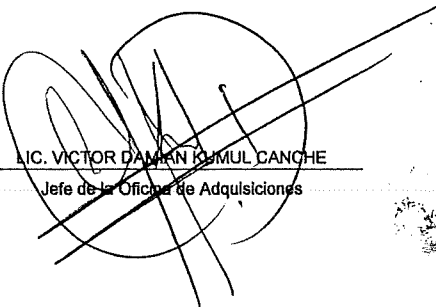
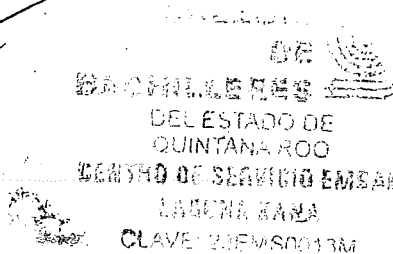
0000173



Nota: Los precios unitarios ya incluyen descuento	Total	3.103,92
<div style="display: flex; justify-content: space-between;"> <div style="width: 30%;">  <p>LIC. VICTOR DAMIAN KUMUL CANCHE Jefe de la Oficina de Adquisiciones</p> </div> <div style="width: 30%; text-align: center;">  <p>COLEGIO DE BACHILLERES DEL ESTADO DE QUINTANA ROO CENTRO DE SERVICIO EMSAD LAGUNA KANA CLAVE: 21EM/S0013M</p> </div> <div style="width: 30%; text-align: right;">  <p>Dra. Nayeli Alejandra de Morúa Recibi</p> <p>Nombre y Firma</p> </div> </div>		



COLEGIO DE BACHILLERES DEL ESTADO DE QUINTANA ROO
DIRECCIÓN GENERAL
DEPARTAMENTO DE INFORMÁTICA Y TELECOMUNICACIONES



RECIBÍ DE LA DIRECCIÓN GENERAL DEL COLEGIO DE BACHILLERES EL EQUIPO
QUE SE ENLISTA A CONTINUACIÓN:

CANTIDAD	DESCRIPCIÓN	SERIE	FIRMA DE RECIBIDO
1	CONTROL DE ACCESO Y ASISTENCIA BIOMETRICO UA860 3000 TARJETAS/3000 HUELLAS USB	A3B7232560084	 EMSAD CHUN YAH  COLEGIO DE BACHILLERES DEL ESTADO DE QUINTANA ROO EMSAD CHUN-YAH 23EIMS0021V

ENTREGÓ

ING. LUIS ALEJANDRO CANTO MENA
JEFE DEL DEPTO. DE INFORMÁTICA Y
TELECOMUNICACIONES

0000174



Gobierno del Estado de
Quintana Roo

COLEGIO DE BACHILLERES DEL ESTADO DE QUINTANA ROO

DIRECCION GENERAL

DEPARTAMENTO DE RECURSOS MATERIALES Y SERVICIOS GENERALES

AV. HEROES NO. 310, ENTRE JUSTO SIERRA Y BUGAMBILIAS C.P. 77010 CHETUMAL QUINTANA ROO

TEL 983 83 5 00 40 EXT 226 Y 264



COLEGIO DE
BACHILLERES

ENTREGA-RECEPCION DE PRODUCTOS/SERVICIOS

Unidad administrativa:	EMSAD CHUN-YAH	No. de Entrada: 439-A
Departamento:		
Orden de Compra No.:	439-A	
Factura:		
Proveedor:	JUAN MISAEL HERNANDEZ ARCOS	
Fecha E/S: 15-09-2023		

Artículo	Nombre	Cantidad	Unidad	Precio	Total
1	Control de Acceso y Asistencia Biométrico UA860, 3.000 Tarjetas/3.000 Huellas, USB	1	PIEZA	2.874,00	3.103,92

0000175

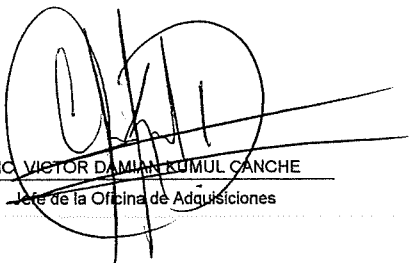
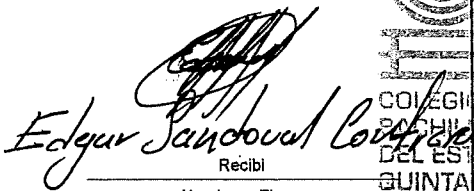
Nota: Los precios unitarios ya incluyen descuento	Total	3.103,92
 LIC. VICTOR DAMIAN KUMUL CANCHE Jefe de la Oficina de Adquisiciones		 Recibi Nombre y Firma

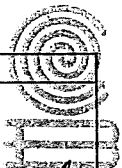

COLEGIO DE
BACHILLERES
DEL ESTADO DE
QUINTANA ROO
EMSAD CHUN-YAH
23EM10021V



COLEGIO DE BACHILLERES DEL ESTADO DE QUINTANA ROO
DIRECCIÓN GENERAL
DEPARTAMENTO DE INFORMÁTICA Y TELECOMUNICACIONES



RECIBÍ DE LA DIRECCIÓN GENERAL DEL COLEGIO DE BACHILLERES EL EQUIPO
QUE SE ENLISTA A CONTINUACIÓN:

CANTIDAD	DESCRIPCIÓN	SERIE	FIRMA DE RECIBIDO
2	MONITORES ACER V227Q BBI, 21.5 PULGADAS FHD, 190 X 1080, 1 VGA, 1HDMI, VESA 3 AÑOS DE GARANTIA	MMTVGAA005301006EE3W01	ERIK MTZ
		MMTVGAA005301001243W01	
5	KIT TECLADO Y MOUSE LOGITECH MK270, ESTANDAR, NEGRO 10M	S/N	PLANTEL CHETUMAL DOS

ENTREGO

ING. LUIS ALEJANDRO CANTO MENA
JEFE DEL DEPTO. DE INFORMÁTICA Y
TELECOMUNICACIONES

0000176



Gobierno del Estado de
Quintana Roo

COLEGIO DE BACHILLERES DEL ESTADO DE QUINTANA ROO

DIRECCION GENERAL

DEPARTAMENTO DE RECURSOS MATERIALES Y SERVICIOS GENERALES

AV. HEROES NO. 310, ENTRE JUSTO SIERRA Y BUGAMBILIAS C.P. 77010 CHETUMAL QUINTANA ROO

TEL 983 83 5 00 40 EXT 226 Y 264





COLEGIO DE
BACHILLERES

ENTREGA-RECEPCION DE PRODUCTOS/SERVICIOS

Unidad administrativa:	PLANTEL CHETUMAL DOS	No. de Entrada: 439-C
Departamento:		
Orden de Compra No.:	439-C	
Factura:		
Proveedor:	JUAN MISAEL HERNANDEZ ARCOS	
Fecha E/S: 15-09-2023		

Artículo	Nombre	Cantidad	Unidad	Precio	Total
1	Monitor ACER V227Q Bbi, 21.5 pulgadas FHD, 190 X 1080, 1 VGA, 1 HDMI, VESA , 3 años de garantía	2	PIEZA	2.588,00	5.590,08
2	Kit de Teclado y Mouse LOGITECH MK270, Estándar, Negro, 10 m	5	PIEZA	776,00	4.190,40

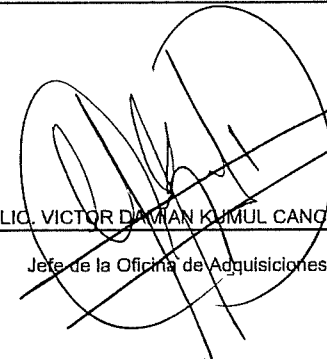
0000177

Nota: Los precios unitarios ya incluyen descuento	Total	9.780,48
 COLEGIO DE BACHILLERES DE QUINTANA ROO Plantel Chetumal Dos "Cecilio Chi" SUBDIRECCIÓN ADMINISTRATIVA		
 LIC. VICTOR DAMIAN KUMUL CANCHE Jefe de la Oficina de Adquisiciones	 M.T.I SILVIA JULIANA MAY ESTRELLA Responsable de laboratorio de informática plantel Chetumal Dos	



COLEGIO DE BACHILLERES DEL ESTADO DE QUINTANA ROO
DIRECCIÓN GENERAL
DEPARTAMENTO DE INFORMÁTICA Y TELECOMUNICACIONES



RECIBÍ DE LA DIRECCIÓN GENERAL DEL COLEGIO DE BACHILLERES EL EQUIPO
QUE SE ENLISTA A CONTINUACIÓN:

CANTIDAD	DESCRIPCIÓN	SERIE	FIRMA DE RECIBIDO
1	ROUTER TP-LINK FAST ETHERNET TL-WR840N INALMBRICO, 300MBIT/s, 5x RJ- 45, 2,4GHZ CON 2 ANTENAS	22334N5007546	 COORDINACIÓN ZONA CENTRO

ENTREGÓ

ING. LUIS ALEJANDRO CANTO MENA
JEFE DEL DEPTO DE INFORMÁTICA Y
TELECOMUNICACIONES

0000178



COLEGIO DE BACHILLERES DEL ESTADO DE QUINTANA ROO

DIRECCION GENERAL

DEPARTAMENTO DE RECURSOS MATERIALES Y SERVICIOS GENERALES

AV. HEROES NO. 310, ENTRE JUSTO SIERRA Y BUGAMBILIAS C.P. 77010 CHETUMAL QUINTANA ROO

TEL 983 83 5 00 40 EXT 226 Y 264



ENTREGA-RECEPCION DE PRODUCTOS/SERVICIOS

Unidad administrativa:	COORDINACION ZONA CENTRO	No. de Entrada: 439-D
Departamento:		
Orden de Compra No.:	439-D	
Factura:		
Proveedor:	JUAN MISAEL HERNANDEZ ARCOS	
Fecha E/S:	15-09-2023	

Artículo	Nombre	Cantidad	Unidad	Precio	Total
1	Router TP-Link Fast Ethernet TL-WR840N, Inalámbrico, 300Mbit/s, 5x RJ-45, 2.4GHz, con 2 Antenas	1	PIEZA	450.00	450.00

0000179

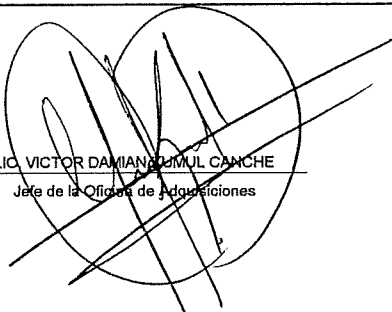
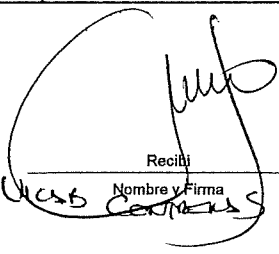
Nota: Los precios unitarios ya incluyen descuento	Total	486.00
 LIC. VICTOR DAMIAN JIMUL CANCHE Jefe de la Oficina de Adquisiciones		 Recibí Nombre y Firma Carlos A. Ucas



COLEGIO DE BACHILLERES DEL ESTADO DE QUINTANA ROO
DIRECCIÓN GENERAL
DEPARTAMENTO DE INFORMÁTICA Y TELECOMUNICACIONES

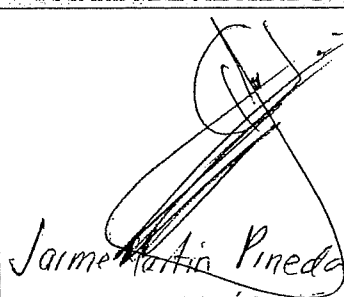

RECIBÍ DE LA DIRECCIÓN GENERAL DEL COLEGIO DE BACHILLERES EL EQUIPO
QUE SE ENLISTA A CONTINUACIÓN:

CANTIDAD	DESCRIPCIÓN	SERIE	FIRMA DE RECIBIDO
1	MONITOR ACER V227Q BBI, 21.5 PULGADAS FHD, 190 X 1080, 1 VGA, 1HDMI, VESA 3 AÑOS DE GARANTIA	MMTVGAA0053010005B3W01	 PLANTEL NICOLÁS BRAVO
1	CONTROL DE ACCESO Y ASISTENCIA BIOMETRICO UA860 3000 TARJETAS/3000 HUELLAS USB	A3B7232560109	

ENTREGÓ

ING. LUIS ALEJANDRO CANTO MENA
JEFE DEL DEPTO. DE INFORMÁTICA Y
TELECOMUNICACIONES

0000180



Gobierno del Estado de
Quintana Roo

COLEGIO DE BACHILLERES DEL ESTADO DE QUINTANA ROO

DIRECCION GENERAL

DEPARTAMENTO DE RECURSOS MATERIALES Y SERVICIOS GENERALES

AV. HEROES NO. 310, ENTRE JUSTO SIERRA Y BUGAMBILIAS C.P. 77010 CHETUMAL QUINTANA ROO

TEL 983 83 5 00 40 EXT 226 Y 264



ENTREGA-RECEPCION DE PRODUCTOS/SERVICIOS

Unidad administrativa:	PLANTEL NICOLAS BRAVO	No. de Entrada: 439-K
Departamento:		
Orden de Compra No.:	439-K	
Factura:		
Proveedor:	JUAN MISAEI HERNANDEZ ARCOS	
Fecha E/S:	15-09-2023	

Articulo	Nombre	Cantidad	Unidad	Precio	Total
1	Control de Acceso y Asistencia Biométrico UA860, 3.000 Tarjetas/3.000 Huellas, USB	1	PIEZA	2,874.00	3,103.92
2	Monitor ACER V227Q Bbi, 21.5 pulgadas FHD, 190 X 1080, 1 VGA, 1 HDMI, VESA, 3 años de garantía	1	PIEZA	2,588.00	2,795.04

0000181

Nota: Los precios unitarios ya incluyen descuento Total 5,898.96

~~LIC. VICTOR DAMIAN ROMUL CANCHE~~
Jefe de la Oficina de Adquisiciones

Isidro Jaime Martin Pineda
Recibi
Nombre y Firma



COLEGIO DE BACHILLERES DEL ESTADO DE QUINTANA ROO
DIRECCIÓN GENERAL
DEPARTAMENTO DE INFORMÁTICA Y TELECOMUNICACIONES

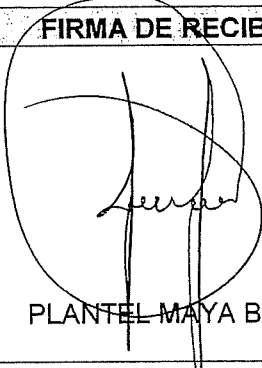

RECIBÍ DE LA DIRECCIÓN GENERAL DEL COLEGIO DE BACHILLERES EL EQUIPO
QUE SE ENLISTA A CONTINUACIÓN:

CANTIDAD	DESCRIPCIÓN	SERIE	FIRMA DE RECIBIDO
1	CONTROL DE ACCESO Y ASISTENCIA BIOMETRICO UA860 3000 TARJETAS/3000 HUELLAS USB	A3B7232560113	 PLANTEL MAYA BALAM

ENTREGÓ

ING. LUIS ALEJANDRO CANTO MENA
JEFE DEL DEPTO. DE INFORMÁTICA Y
TELECOMUNICACIONES

0000182



ENTREGA-RECEPCION DE PRODUCTOS/SERVICIOS

Unidad administrativa:	PLANTEL MAYA BALAM	No. de Entrada: 439-I
Departamento:		
Orden de Compra No.:	439-I	
Factura:		
Proveedor:	JUAN MISAEEL HERNANDEZ ARCOS	
Fecha E/S:	15-09-2023	

Artículo	Nombre	Cantidad	Unidad	Precio	Total
1	Control de Acceso y Asistencia Biométrico UA860, 3.000 Tarjetas/3.000 Huellas, USB	1	PIEZA	2,874.00	3,103.92

0000183

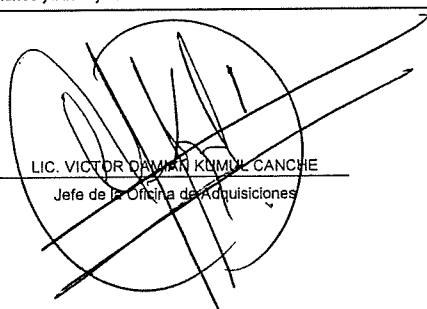
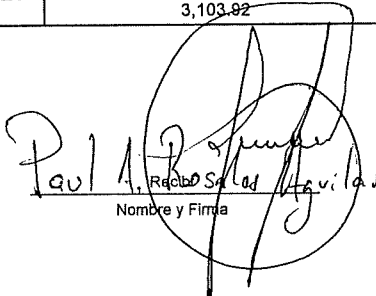
Nota: Los precios unitarios ya incluyen descuento	Total	3,103.92
 LIC. VICTOR DAMIAN KUMUL CANCHE Jefe de la Oficina de Adquisiciones	 Paul M. Roberto Salcedo Aguilera Nombre y Firma	



COLEGIO DE BACHILLERES DEL ESTADO DE QUINTANA ROO
DIRECCIÓN GENERAL
DEPARTAMENTO DE INFORMÁTICA Y TELECOMUNICACIONES



RECIBÍ DE LA DIRECCIÓN GENERAL DEL COLEGIO DE BACHILLERES EL EQUIPO
QUE SE ENLISTA A CONTINUACIÓN:

CANTIDAD	DESCRIPCIÓN	SERIE	FIRMA DE RECIBIDO
2	NO BREAK SMARTBITT SBNB600, 600 VA, 300W NEGRO	222305500817	 EMSAD NOH BEC Marta Patricia Ordoñez Espinal
		222210500556	

ENTREGÓ

ING. LUIS ALEJANDRO CANTO MENA
JEFE DEL DEPTO. DE INFORMÁTICA Y
TELECOMUNICACIONES

0000134



COLEGIO DE BACHILLERES DEL ESTADO DE QUINTANA ROO

DIRECCION GENERAL

DEPARTAMENTO DE RECURSOS MATERIALES Y SERVICIOS GENERALES

AV. HEROES NO. 310, ENTRE JUSTO SIERRA Y BUGAMBILIAS C.P. 77010 CHETUMAL QUINTANA ROO

TEL 983 83 5 00 40 EXT 226 Y 264



ENTREGA-RECEPCION DE PRODUCTOS/SERVICIOS

Unidad administrativa:	EMSAD NOH-BEC	No. de Entrada: 439-L
Departamento:		
Orden de Compra No.:	439-L	
Factura:		
Proveedor:	JUAN MISAEL HERNANDEZ ARCOS	
Fecha E/S:	15-09-2023	

Articulo	Nombre	Cantidad	Unidad	Precio	Total
1	No-Break SMARTBITT SBNB600, 600 VA, 300 W, Negro	2	PIEZA	1,260.00	2,721.60

0000185

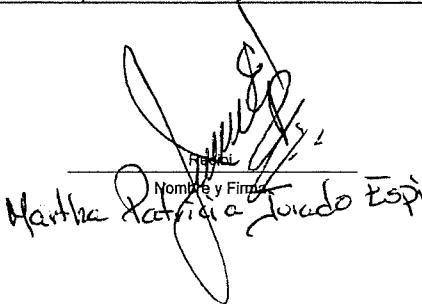

Nota: Los precios unitarios ya incluyen descuento	Total	2,721.60
---	-------	----------

 LIC. VICTOR DAMIAN KOMUL CANCHE Jefe de la Oficina de Adquisiciones	 Nombre y Firma Martha Patricia Luján Espinal
---	--



COLEGIO DE BACHILLERES DEL ESTADO DE QUINTANA ROO
DIRECCIÓN GENERAL
DEPARTAMENTO DE INFORMÁTICA Y TELECOMUNICACIONES

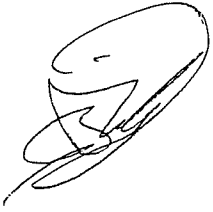

RECIBÍ DE LA DIRECCIÓN GENERAL DEL COLEGIO DE BACHILLERES EL EQUIPO
QUE SE ENLISTA A CONTINUACIÓN:

CANTIDAD	DESCRIPCIÓN	SERIE	FIRMA DE RECIBIDO
1	ROUTER LINKSYS FAST ETHERNET DE BANDA DUAL AC1000 INALAMBRICO, 1000MBIT/S, 4XRJ-45, 2.4/5GHZ, 2 ANTENAS EXTERNAS	30K10M2BC04520	 EMSAD SAN PEDRO PERALTA
5	KIT TECLADO Y MOUSE LOGITECH MK270, ESTANDAR, NEGRO 10M	S/N	

ENTREGÓ

ING. LUIS ALEJANDRO CANTO MENA
JEFE DEL DEPTO. DE INFORMÁTICA Y
TELECOMUNICACIONES

0000186



COLEGIO DE BACHILLERES DEL ESTADO DE QUINTANA ROO
 DIRECCION GENERAL
 DEPARTAMENTO DE RECURSOS MATERIALES Y SERVICIOS GENERALES
 AV. HEROES NO. 310, ENTRE JUSTO SIERRA Y BUGAMBILIAS C.P. 77010 CHETUMAL QUINTANA ROO
 TEL 983 83 5 00 40 EXT 226 Y 264



ENTREGA-RECEPCION DE PRODUCTOS/SERVICIOS

Unidad administrativa:	EMSAD SAN PEDRO PERALTA	No. de Entrada: 439-N
Departamento:		
Orden de Compra No.:	439-N	
Factura:		
Proveedor:	JUAN MISAEL HERNANDEZ ARCOS	
Fecha E/S:	15-09-2023	

Artículo	Nombre	Cantidad	Unidad	Precio	Total
1	Router Linksys Fast Ethernet de Banda Dual AC1000, Inalámbrico, 1000Mbit/s, 4x RJ-45, 2.4/5GHz, 2 Antenas Externas	1	PIEZA	999.00	1,078.92
2	Kit de Teclado y Mouse LOGITECH MK270, Estándar, Negro, 10 m	5	PIEZA	776.00	4,190.40

0000187

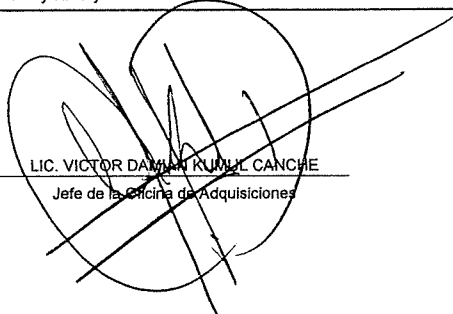
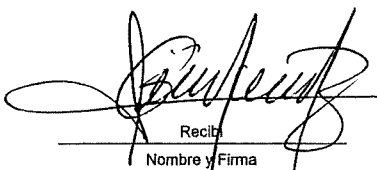
Nota: Los precios unitarios ya incluyen descuento	Total	5,269.32
 LIC. VICTOR DAMIAN KUMUL CANCHE Jefe de la Oficina de Adquisiciones		 Recibí Nombre y Firma Belkis Corra MA Arias Coordinadora

V00-08-13

siad.cobaqroo.edu.mx

82017024059



COLEGIO DE BACHILLERES
 DEL ESTADO DE QUINTANA ROO
COORDINACION
 EMSAD San Pedro Peralta
CLAVE: 23EMS0004E



COLEGIO DE BACHILLERES DEL ESTADO DE QUINTANA ROO
DIRECCIÓN GENERAL
DEPARTAMENTO DE INFORMÁTICA Y TELECOMUNICACIONES

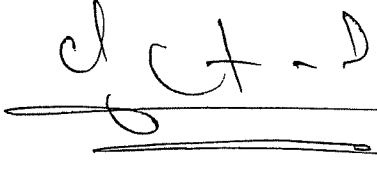

RECIBÍ DE LA DIRECCIÓN GENERAL DEL COLEGIO DE BACHILLERES EL EQUIPO
QUE SE ENLISTA A CONTINUACIÓN:

CANTIDAD	DESCRIPCIÓN	SERIE	FIRMA DE RECIBIDO
1	CONTROL DE ACCESO Y ASISTENCIA BIOMETRICO UA860 3000 TARJETAS/3000 HUELLAS USB	A3B7232560086	 LIC. JOEL HERRERA CETINA DIRECTOR DEL PLANTEL IGNACIO ZARAGOZA

COLEGIO
DE
BACHI
LLERES
PLANTEL
IGNACIO ZARAGOZA
CLAVE 23SEC0017B

ENTREGÓ

ING. LUIS ALEJANDRO CANTO MENA
JEFE DEL DEPTO. DE INFORMÁTICA Y
TELECOMUNICACIONES

0000138



COLEGIO DE BACHILLERES DEL ESTADO DE QUINTANA ROO

DIRECCION GENERAL

DEPARTAMENTO DE RECURSOS MATERIALES Y SERVICIOS GENERALES

AV. HEROES NO. 310, ENTRE JUSTO SIERRA Y BUGAMBILIAS C.P. 77010 CHETUMAL QUINTANA ROO

TEL 983 83 5 00 40 EXT 226 Y 264



ENTREGA-RECEPCION DE PRODUCTOS/SERVICIOS

Unidad administrativa:	PLANTEL IGNACIO ZARAGOZA	No. de Entrada: 439-E
Departamento:		
Orden de Compra No.:	439-E	
Factura:		
Proveedor:	JUAN MISAEL HERNANDEZ ARCOS	
Fecha E/S:	15-09-2023	

Artículo	Nombre	Cantidad	Unidad	Precio	Total
1	Control de Acceso y Asistencia Biométrico UA860, 3.000 Tarjetas/3.000 Huellas, USB	1	PIEZA	2,874.00	3,103.92

0000189

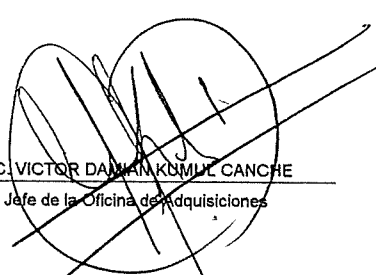
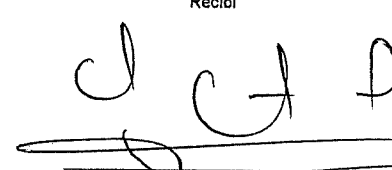
Nota: Los precios unitarios ya incluyen descuento	Total	3,103.92
<div style="display: flex; justify-content: space-between;"> <div style="text-align: center;">  LIC. VICTOR DAMIAN KUMIL CANCHE Jefe de la Oficina de Adquisiciones </div> <div style="text-align: center;"> <p>Recibi</p>  Lic. Joel Herrera celina Director del Plantel Ignacio Zaragoza </div> <div style="text-align: right;"> <p>COLEGIO DE BACHILLERES PLANTEL IGNACIO ZARAGOZA CLAVE 23EC80017B</p> </div> </div>		



COLEGIO DE BACHILLERES DEL ESTADO DE QUINTANA ROO
DIRECCIÓN GENERAL
DEPARTAMENTO DE INFORMÁTICA Y TELECOMUNICACIONES



RECIBÍ DE LA DIRECCIÓN GENERAL DEL COLEGIO DE BACHILLERES EL EQUIPO
QUE SE ENLISTA A CONTINUACIÓN:

CANTIDAD	DESCRIPCIÓN	SERIE	FIRMA DE RECIBIDO
3	REGULADOR INDUSTRIAS SOLA BASIC MICROVOLT 1300VA, NEGRO, HOGAR, 1300 VA.	E23F13979	 LAURA GISELA GARCIA GONZALEZ
		E23F14008	
		E23F13998	

ENTREGÓ

ING. LUIS ALEJANDRO CANTO MENA
JEFE DEL DEPTO. DE INFORMÁTICA Y
TELECOMUNICACIONES

0000190



COLEGIO DE BACHILLERES DEL ESTADO DE QUINTANA ROO
 DIRECCION GENERAL
 DEPARTAMENTO DE RECURSOS MATERIALES Y SERVICIOS GENERALES
 AV. HEROES NO. 310, ENTRE JUSTO SIERRA Y BUGAMBILIAS C.P. 77010 CHETUMAL QUINTANA ROO
 TEL 983 83 5 00 40 EXT 226 Y 264



ENTREGA-RECEPCION DE PRODUCTOS/SERVICIOS

Unidad administrativa:	COORDINACION DE ARCHIVO	No. de Entrada: 439-M
Departamento:		
Orden de Compra No.:	439-M	
Factura:		
Proveedor:	JUAN MISAEEL HERNANDEZ ARCOS	
Fecha E/S:	15-09-2023	

Articulo	Nombre	Cantidad	Unidad	Precio	Total
1	Regulador Industrias Sola Basic MICROVOLT 1300 VA, Negro, Hogar, 1300 VA	3	PIEZA	431.00	1,396.44

0000191

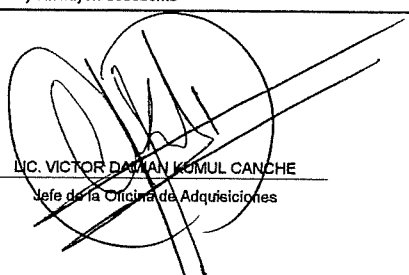
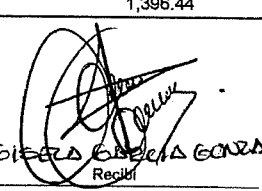
Nota: Los precios unitarios ya incluyen descuento	Total	1,396.44
 LIC. VICTOR DAMIAN KOMUL CANCHE Jefe de la Oficina de Adquisiciones	 LACEY GISELA GARCIA GONZALEZ Recibi	Nombre y Firma